

ОБЩИЕ ХАРАКТЕРИСТИКИ

Техническое описание

Блок управления ZL150N предназначен для управления приводами серии FLEX с напряжением питания =24В, мощностью до 48 Вт. Разработан и произведен CAME S.p.A. имеет класс защиты IP 54. Корпус выполнен из ABS-пластика. Гарантийный срок эксплуатации 36 месяцев.

Блок управления питается напряжением ~220 В, которое подается на контакты L1-L2 и защищен по входу предохранителем 1,6А. Контрольные устройства блока управления защищены предохранителем 1.6А, двигатели приводов и электромоторы - предохранителем 5А. Общая потребляемая мощность принадлежностей не должна превышать 40 Вт.

Безопасность

Фотоэлементы безопасности могут быть подключены для выполнения следующих функций:

- **Открытие в режиме закрывания** (2-C1). Если фотоэлементами обнаружено препятствие при закрывании ворот, блок управления изменяет направление их движения на противоположное (ворота открываются);
- **Закрывание в режиме открывания** (2-CX, микропереключатели 8OFF-10OFF). Если фотоэлементами обнаружено препятствие при открывании ворот, блок управления автоматически изменяет направление их движения на противоположное (ворота закрываются);
- **Частичный стоп**, (2-CX, микропереключатели 8OFF-10ON). Если фотоэлементами обнаружено препятствие, ворота останавливаются и включается автоматическое закрывание;
- **Стоп** (1-2), Остановка движения ворот. Для открывания/закрывания ворот после команды "Стоп" необходимо подать команду кнопкой управления или с помощью брелка-передатчика.

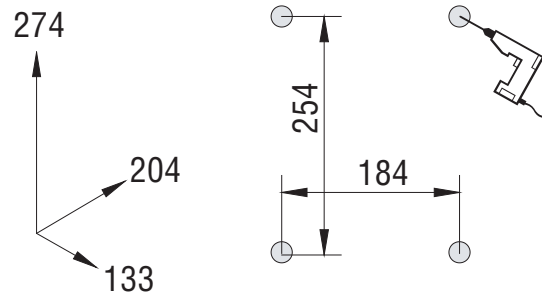
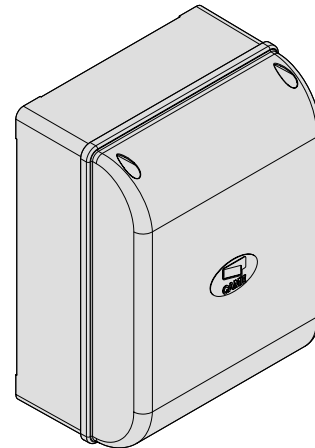

Внимание! Если нормально-замкнутые (НЗ) контакты (2-C1, 2-CX, 1-2) разомкнуты, светодиодный индикатор будет мигать.

Принадлежности

- **Лампа индикатор "Ворота открыты"** (3Вт). Лампа включается при открытии ворот и выключается только при полностью закрытых воротах. Подключается к контактам 10-5.

- **Электрозамок (2-S).**

- **Система аварийного питания LB54.** Автоматически включается при пропадании основного питания. При восстановлении основного питания автоматически выполняется подзарядка аккумулятора.

Встроенные функции

- **Автоматическое закрывание.** Таймер автоматического закрывания включается в конце цикла открывания. Работа таймера прерывается при срабатывании какой-либо системы безопасности. Таймер выключается при поступлении команды "Стоп" или выключении питания.

- **Обнаружение препятствий.** Когда двигатель привода остановлен (ворота закрыты, открыты или полуоткрыты после команды "Стоп"), все команды, поступающие от брелка-передатчика или кнопок управления игнорируются при обнаружении препятствий какой-либо системой безопасности (например, фотоэлементами).

- **Молоток.** Функция, облегчающая открывание электрозамка (при поступлении команды "Открыть" ворота сначала закрываются и давят на упор, облегчая открывание электрозамка, подключенного к контактам 2-S).

Функция активна если ворота закрыты и закончилась выдержка времени работы или при первой команде после подачи питания на блок управления;

- **Присутствие оператора** Ворота двигаются только при нажатой и удерживаемой кнопке управления (радиоуправление при этом не работает);

- **Частичное открывание** створка ворот, которая управляется вторым приводом открывается частично при замыкании контактов 2-3P (регулируется TR2M);

- **Предварительное включение сигнальной лампы** - за 5 секунд до начала движения ворот;

- **Выбор типа команд пошагового управления:**

- **"Открыть-Стоп-Закреть-Стоп"** - для кнопок пошагового управления и радиуправления;

- **"Открыть-Закреть"** - для кнопок пошагового управления и радиуправления;

- **"Только открыть"** - для радиуправления.

Регулировки

- **TCA** - Время автоматического закрывания;

- **TR2M** - Время частичного открывания и задержки второго привода при закрывании;

- **TL** - Время работы.



Внимание! Отключить питание блока управления перед проведением каких-либо настроек, регулировок или подключений в блоке управления.

ОСНОВНЫЕ КОМПОНЕНТЫ

- 1 Колодка для внешних подключений.
- 2 Предохранитель сети питания 1.6А.
- 3 Предохранитель системы управления 1.6А.
- 4 Светодиодный индикатор.
- 5 Кнопка запоминания радиокода.
- 6 Регулировка времени работы.
- 7 Регулировка времени автоматического закрывания.
- 8 Регулировка времени частичного открывания и задержки второго привода при закрывании.
- 9 Микропереключатель выбора функций (стр. 4).
- 10 Разъем для подключения радиоприемника.
- 11 Предохранитель двигателей/замка 5 А.

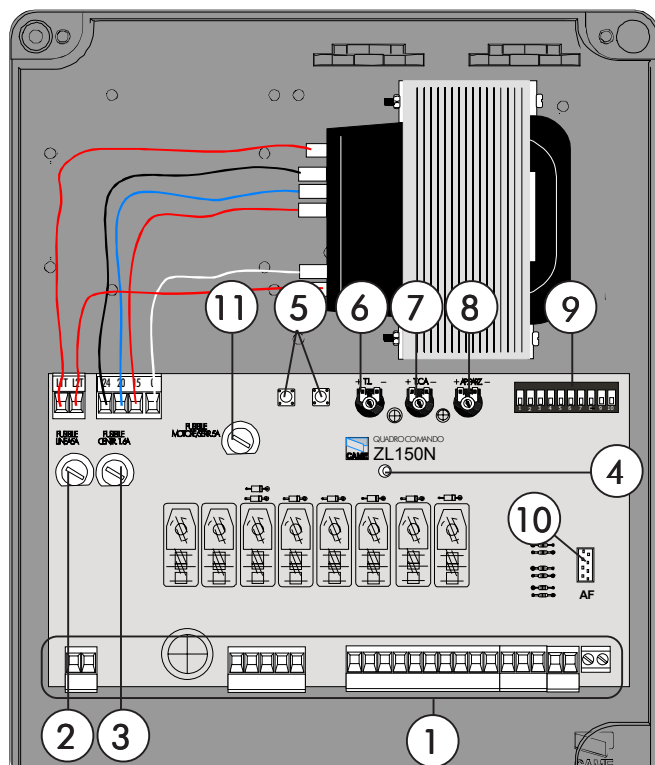

РЕГУЛИРОВКИ

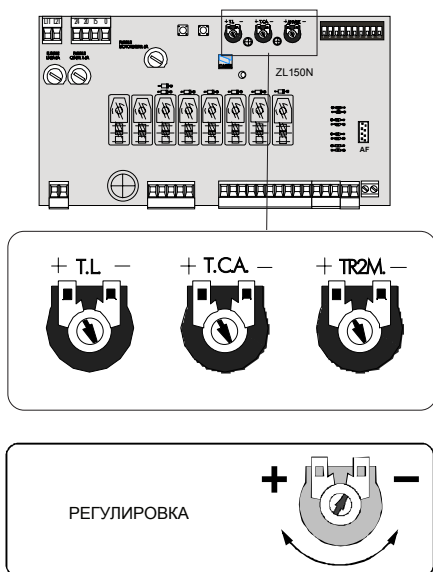

TL - Регулировка времени работы (0-120с).

TCA - Регулировка времени автоматического закрывания (1-120 с).

TR2M - Время частичного открывания (0-30 с) и время задержки второго привода при закрывании (0-15с).

МИКРОПЕРЕКЛЮЧАТЕЛЬ ВЫБОРА РЕЖИМОВ РАБОТЫ

10- позиционный микропереключатель

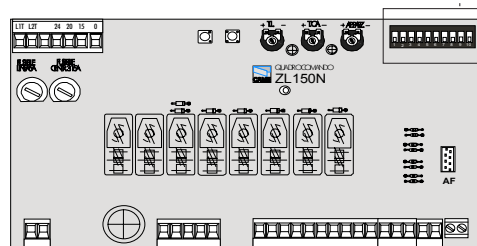
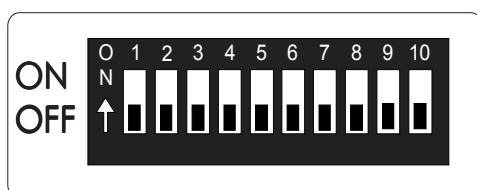

- 1 ON Функция "Автоматическое закрывание" включена (1 OFF - выключена).
- 2 ON Функция пошагового управления "Открыть-Стоп-Закреть-Стоп" для кнопки пошагового управления (2-7) и радиоуправления.
- 2 OFF Функция пошагового управления "Открыть-Закреть" для кнопки пошагового управления (2-7) и радиоуправления.
- 3 ON Функция пошагового управления "Только открыть" для радиоуправления включена (3 OFF - выключена).
- 4 ON Функция "Предварительное включение сигнальной лампы" (перед открыванием и закрыванием) включена (4 OFF- выключена).
- 5 ON Функция "Обнаружение препятствий" включена (5OFF - выключена).
- 6 OFF Функция "Обнаружение препятствий" выключена (6 ON - включена).
- 7 ON Функция "Молоток" (облегчающая открывание электрозамка) включена (7OFF - выключена).
- 8 OFF - 10OFF Функция "Закрывание в режиме открывания" включена. Подключение устройств безопасности (например, фотоэлементов) к контактам 2-СХ.
- 8 OFF - 10ON Функция "Частичный стоп" включена. Подключение устройств безопасности (например, фотоэлементов) к контактам 2-СХ.
(если к контактам 2-СХ нет подключений , должно быть: 8 ON).
- 9 OFF Функция "Открывание в режиме закрывания" включена. Подключение устройств безопасности (например, фотоэлементов) к контактам 2-С1.
(если подключений нет, должно быть: 8 ON).

ЭЛЕКТРИЧЕСКИЕ ПОДКЛЮЧЕНИЯ

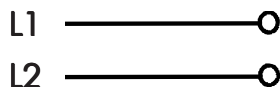
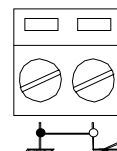
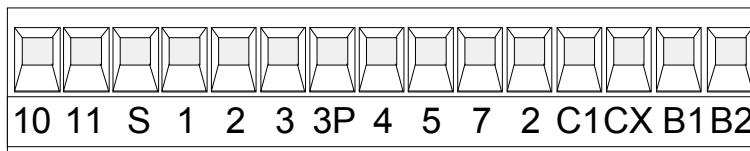
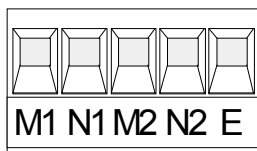
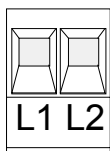

Электропитание блока управления: ~ 220В, 50 Гц.

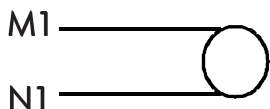

Выход для подключения первого привода (задержка при открытии).

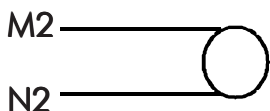

Выход для подключения второго привода (задержка при закрытии).

Если к блоку управления подключается только один привод, присоединить его к контактам M2-N2.

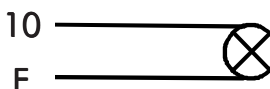

Выход для подключения сигнальной лампы (активен при движении ворот).

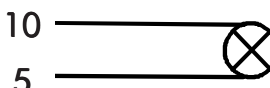

Выход для подключения лампы индикатора "Ворота открыты" (24 В, 3 Вт).

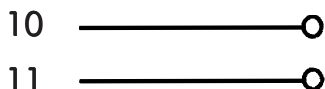

Выход для подключения принадлежностей (макс. 40 Вт).

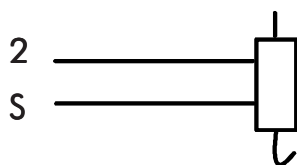

Выход для подключения электрозамка (12В, 15 Вт).

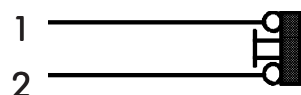

Вход для подключения кнопки "Стоп" (Н.З. контакт).

Если не используется, установить перемычку

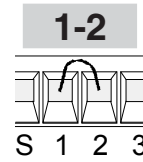

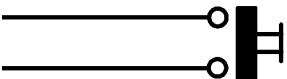

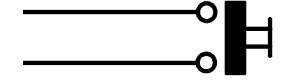
2 —————  Вход для подключения кнопки "Открыть"
 3 (Н.О. контакт).

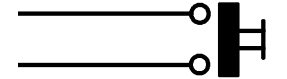

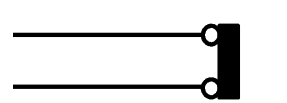
2 —————  Вход для подключения кнопки "Частичное открывание"
 3P (Н.О. контакт) (для двигателя №2).

2 —————  Вход для подключения кнопки "Заккрыть"
 4 (Н.О. контакт).

2 —————  Вход для подключения устройств безопасности
 C1 (например, фотоэлементов) Выполняемая функция
 "Открывание в режиме закрывания" (Н.З. контакт).

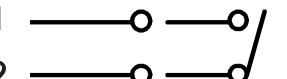
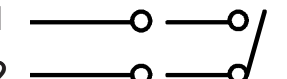
2 —  —  —  Вход для подключения кнопки пошагового управления.
 7 (Н.О. контакт) Выполняемая функция зависит от
 положения микропереключателей №2, 3.

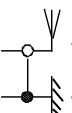
B1 —  —  Контактный выход второго радиоканала (Н.О. контакт).
 B2 Нагрузочная способность: ≈24В, 5А.

 — 
 —  Вход для подключения антенны.

"Закрывание в режиме открывания" (Н.З. контакт)

8 OFF - 10 OFF

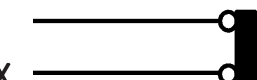

2 ————— 
 CX

8 OFF - 10 ON



"Частичный стоп" (Н.З. контакт)

УСТАНОВКА И ПРОГРАММИРОВАНИЕ РАДИОКАНАЛЬНОГО ОБОРУДОВАНИЯ

Порядок действий:

- А. Установка платы радиоприемника
- Б. Программирование брелка-передатчика
- В. Программирование блока управления

A

УСТАНОВКА ПЛАТЫ РАДИОПРИЕМНИКА

Частота передачи / МГц	Применяемая плата радиоприемника	Тип брелка-передатчика
FM 26.995	AF130	TFM
FM 30.9	AF150	TFM
AM 26.995	AF26	TOP
AM 30.9	AF30	TOP
AM 433.92	AF43S / AF43SM	TAM / TOP
AM 433.92	AF43SR	АТОМО
AM 40.685	AF40	TOUCH

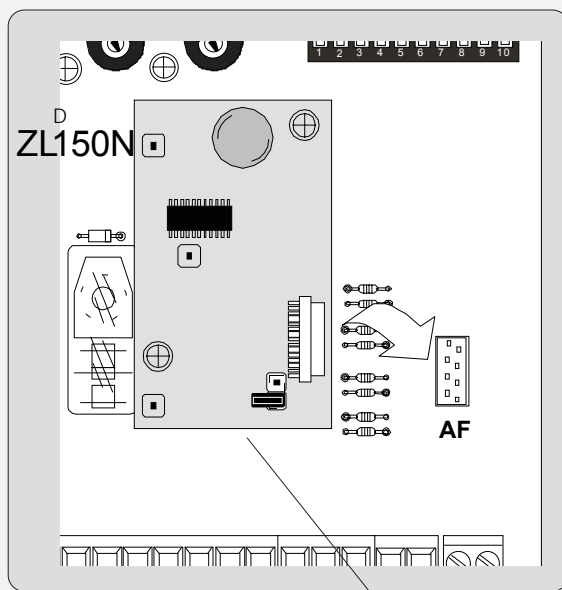

Плата "AF"



Внимание! Плата радиоприемника команд управления должна устанавливаться **ТОЛЬКО** при отключенном электропитании!

АТОМО

АТ01 • АТ02
АТ04

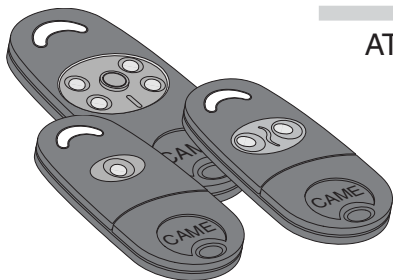

смотрите инструкцию прилагаемую к AF43SR

TOUCH

TCH 4024 • TCH 4048

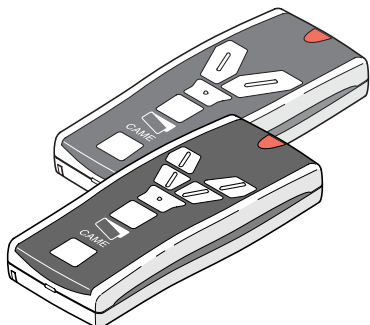

*смотрите инструкцию
в упаковке*

TOP

TOP-432NA • TOP-434NA
TOP-432S

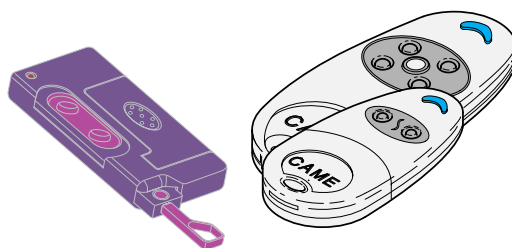

TOP

TOP-432A • TOP-434A

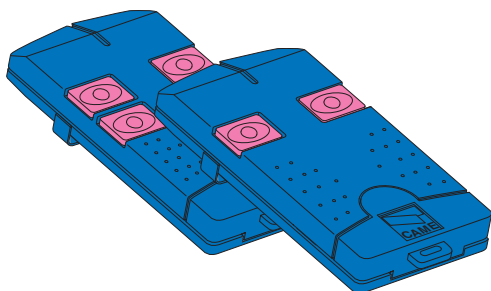

TOP

TOP-302A • TOP-304A

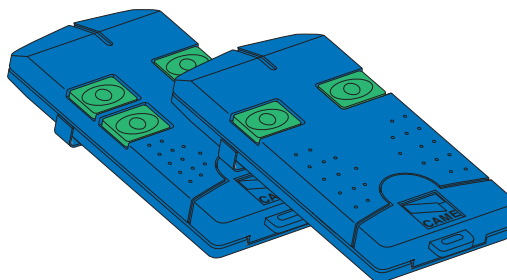

TAM

T432 • T434 • T438
TAM-432SA

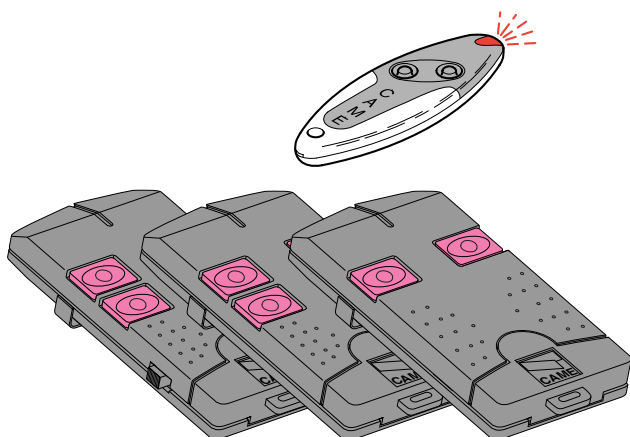

TFM

T132 • T134 • T138
T152 • T154 • T158

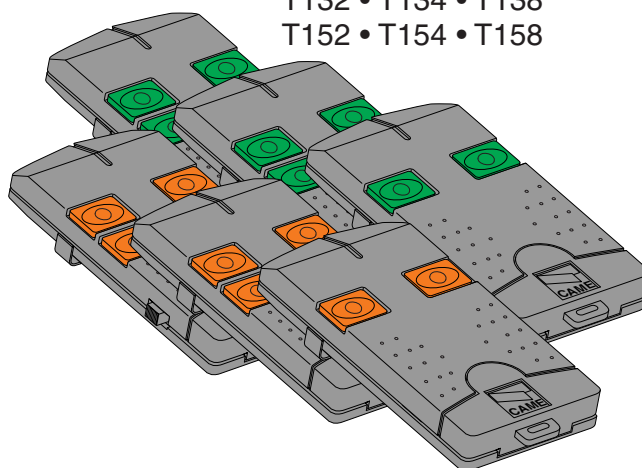

В**ПРОГРАММИРОВАНИЕ БЛОКА УПРАВЛЕНИЯ**

Нажать и удерживать кнопку CH1 на блоке управления (светодиодный индикатор начинает мигать). Нажать необходимую кнопку на брелке-передатчике (светодиодный индикатор загорается ровным светом, что свидетельствует об успешном программировании блока управления). Выполнить (при необходимости) процедуру программирования второй кнопки (CH2) блока управления и брелка-передатчика.

CH1 - Канал для пошагового управления приводом.

CH2 - Канал для управления устройствами, подключенными к клеммам В1-В2 блока управления.

ПРИМЕЧАНИЕ - При необходимости изменить код брелка-передатчика, просто необходимо повторить процедуру программирования, описанную выше.

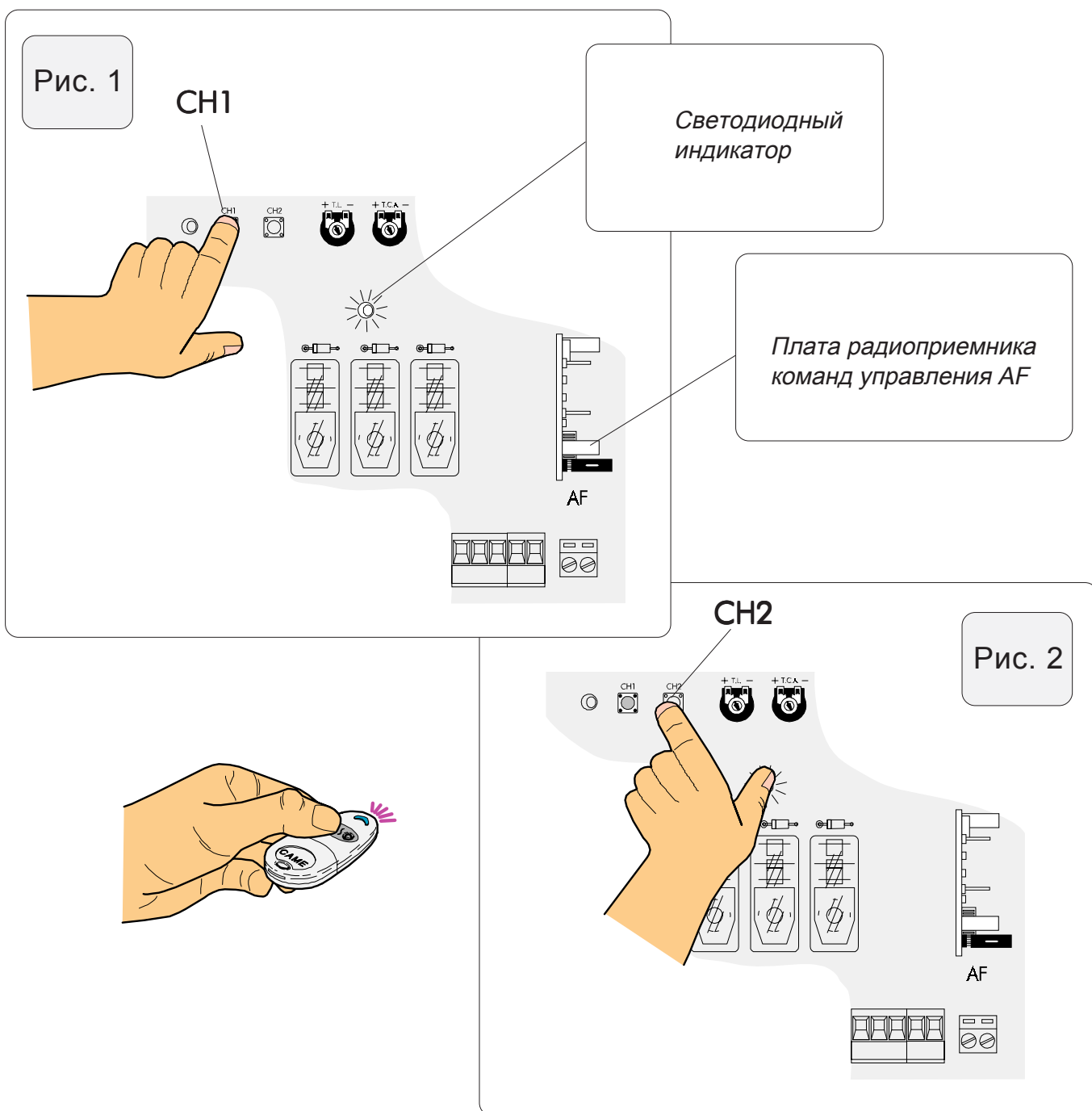

ДЕКЛАРАЦИЯ СООТВЕТСТВИЯ

Pursuant to annex II B of the Machinery Directive 98/37/EC



CAME cancelli automatici s.p.a. • Via Martiri della Libertà, 15 • 31030 Dossone di Casier • TREVISO - ITALY • www.came.it • info@came.it

Is fully liable in declaring that the products for automatic garage doors and gates listed below:

ZL150N

comply with the National Law related to the following European Directives and to the applicable parts of the following Standards:

— DIRECTIVES —

-> 98/37/CE - 98/79/CE MACHINERY DIRECTIVE -> 98/336/CEE - 92/31/CEE ELECTROMAGNETIC COMPATIBILITY DIRECTIVE

-> 73/23/CEE - 93/68/CE LOW VOLTAGE
DIRECTIVE

-> 89/106/CEE CONSTRUCTION PRODUCTS DIRECTIVE

--- STANDARDS ---

EN 13241-1 • EN 12635 • EN 6100-6-2 • EN 12453 • EN 12978 • EN 61000-6-3 • EN 12445 • EN 60335-1

IMPORTANT WARNING!

Do not use the equipment specified here above, before completing the full installation in full compliance with the Machinery Directive 98/37/EC

The Managing Director
Mr. Andrea Menuzzo

Reference code to request a true
copy of the original:

DDF B EN A001D



ООО "УМС Рус" - Официальное представительство
компании "CAME Cancelli Automatici S.p.A." в России
Тел: (495) 739-00-69, Web: www.umcrus.ru, E-mail: info@umcrus.ru

Техническая поддержка: 8-800-200-15-50

